

ENJOY *your spare time*

# SUNWIND

## DAB+/DAB/FM



BRUKSANVISNING

BRUKSANVISNING

KÄYT TÖOHJE

Art.nr 541330

## **NORSK**

### Bruksanvisning

- Generell Informasjon & sikkerhetsinstrukser .....3
- Innhold & Funksjoner .....4
- DAB+/DAB .....8
- FM .....11
- Systeminstillinger .....14
- Informasjon .....19

## **SVENSKA**

### Bruksanvisning

- Allmän information och säkerhetsinstruktioner .....20
- Innehåll och funktioner .....21
- DAB+/DAB .....25
- FM .....28
- Systeminställningar .....30
- Information .....35

## **SUOMI**

### Käyttöohje

- Yleiset tiedot ja turvallisuusohjeet .....36
- Sisältö ja ominaisuudet .....37
- DAB+/DAB .....41
- FM .....44
- Järjestelmäasetukset .....47
- Tietoja .....52

## **ENGLISH**

### Manual

- General information & Safety instructions .....53
- Contents & Features .....54
- DAB+/DAB .....58
- FM .....61
- System .....65
- Info .....69

# Generell informasjon og sikkerhetsinstruksjoner

## Batteri

De første 5-6 gangene batteriet i radioen lades, bør det lades helt opp, for deretter å brukes til det er helt tomt. Vi anbefaler at batteriet brukes til det er helt tomt og lades fullstendig opp en gang i måneden.

Om batteriet står lenge uten å bli ladet opp, kan dette skade batteriet eller gjøre at det taper seg. Vi anbefaler å lade batteriet fullt hver 6 måned for at batteriene skal holde seg lengst mulig.

Denne radioen drives av et oppladbart litumbatteri på 2600mAh

- Ikke kast batterier i husholdningsavfallet.
- Defekt produkt skal returneres på en miljøstasjon.
- Radioen må ikke utsettes for fuktighet
- Kast aldri batterier inn i åpne Flammer eller utsett de for høye temperaturer
- Oppsøk lege umiddelbart hvis noen svelger batterier
- Sikre deg om at polariteten +/- er riktig når du setter i batteriene.
- Ikke prøv å lade opp igjen "ikke ladbare batterier



Utstyr som er merket med WEEE logoen som vist på venstre side, skal ikke kastes sammen med husholdningsavfall. Kontakt lokale gjenvinningsstasjoner for å få mer informasjon om hvordan produktet skal håndteres.



Elektrisk og elektronisk utstyr (WEEE) inneholder materialer og deler som kan skade miljøet og for menneskers helse hvis det ikke kastes på riktig måte.



# Innhold & Funksjoner

## Innhold

- 1x Portabel DAB+/DAB /FM Radio
- 1x Ladekabel
- 1x Nøkkelbånd

## Funksjoner

- DAB+/DAB mottaker (174MHz - 240MHz)
- FM mottaker (87.5MHz - 108.00MHz)
- Kan lagre 10 FM stasjoner
- Kan lagre 10 DAB+/DAB stasjoner
- Innebygd oppladbart 3.7V/2600mAH batteri
- Opptil 15 timers batterilevetid
- 3W høyttaler med bass
- Automatisk justering av klokke
- LCD display
- Dimmbart display
- Teleskopisk antenne
- Aktiv standby
- 3.5mm hodetelefoninnngang
- Micro USB ladeinngang
- On/Off/Standby

## Kontroller & Layout

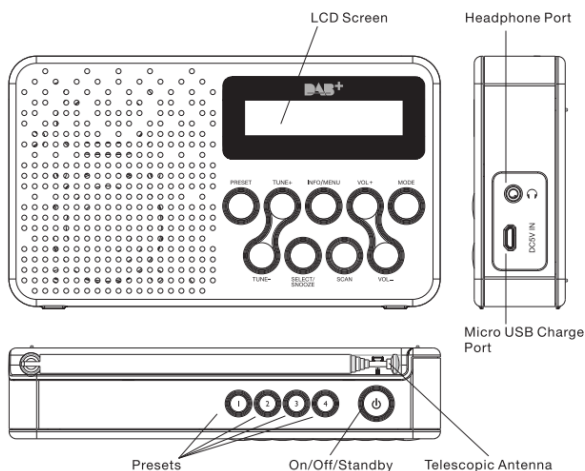

# Kontrollmetoder

## Knappene

Alle knappene trenger kun et enkelt trykk med mindre noe annet er beskrevet i denne manualen.

Navigering og valg gjøres ved å bruke knappen "TUNE". For å bla opp eller ned bruker du "TUNE+" eller "TUNE-". Bruk "SELECT" for å velge det som er vist i skjermen. +

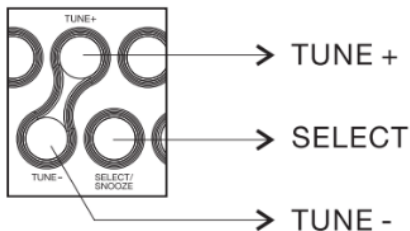

## Tilpassing av nøkkelbånd

Det følger med et nøkkelbånd til radioen. Dette tilpasses som anvist på skissen under.

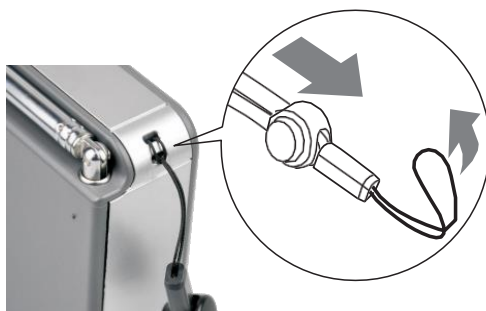

## Sjekk strømadapteren

### Les dette før radioen tas i bruk.

#### Informasjon om strømadapteren

Før du tar i bruk USB adapteren sjekk "Output" informasjonen på ladepluggen, Denne maksimale effekten som tillates for å lade batteriene er 5V/1A eller 5V/1000mA. Bruker man en adapter/utgang som gir mer enn dette kan det skade batteriene.

#### Advarsel:

Nettbrett og noen mobiltelefoner bruker 2.1 A eller 2100mA uttak og er ikke egnet for å brukes til lading av disse produktene.

#### USB strømuttak

Ikke bruk USB innganger som er koblet direkte i veggen. Dette kan skade batteriet og garantien frafaller

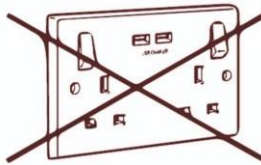

## Lading

### Lading av radioen

For å lade anbefaler vi å bruke en 5V/ 1 A USB adapter eller en USB-port på en PC. Koble USB kablen til strømkilden og bruk micro-USB inngangen på radioen. Det tar ca. 4 timer å lade radioen fullt opp.

Trykk på "INFO" for å se om radioen lader. Radioen viser også hvor mange prosent batteriet er ladet med.

**Merk:** Det vises ikke på skjermen om produktet blir ladet når den er avskrudd. Trykk på "INFO" knappen for å sjekke batteriets status etter oppstart.

Du kan bruke radioen når den lader

```
89.05MHz
Battery charging
```

```
89.05MHz
Batterie 18
```

# Av/På/Standby

## Skru på radioen

Trykk (⏻) knappen en gang for å skru på radioen eller for å ta den ut av standby modus.

## Skru av radioen

Trykk og hold (⏻) knappen til skjermen viser teksten "Bye Bye" og skrur seg av selv.

## Standby Modus

Trykk (⏻) knappen en gang for å sette radioen i standby modus.

**Merk:** Dato og tid stilles automatisk når radioen er påskrudd og mottar DAB eller DAB+ signaler.

## DAB+/DAB

Innstillingene for DAB og DAB+ er de samme

### DAB Modus

Når radioen skrues på, er den normal sett i DAB modus. Om den ikke er i DAB modus, trykk på "MODE" for å endre til DAB.

### Stille inn stasjoner

Alle tilgjengelige stasjoner er vist i alfabetisk rekkefølge i displayet i stasjonslisten. For å velge en radiostasjon trykker du på «PRESET» og TUNE+/- for å bla gjennom tilgjengelige kanaler. Press deretter «SELECT» for å velge kanalen som er vist i displayet.

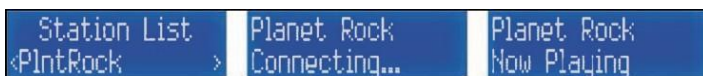

Hvis du har flyttet radioen til en ny plass, og opplever dårlig lyd/dekning er det lurt å kjøre et nytt kanalsøk. For å gjøre dette trykker du på "SCAN" knappen for å oppdatere stasjonslista.



Tallet på høyre side av "Scanning" er antallet radiokanaler tilgjengelig. Når radioen har søkt ferdig vil den stille seg inn på den første kanalen etter alfabetisk rekkefølge.

### Lagre en radiokanal på hurtigknapp

Når du har stilt inn en kanal og ønsker å lagre denne som hurtigknapp (1,2,3 eller 4) så trykker du og holder inne den foretrukne knappen i 3 sekunder til meldingen under dukker opp i displayet.





Ønsker du å lagre flere enn 4 forhåndsinnstilte kanaler.

Trykk og hold "Preset" knappen nede i 3 sekunder. Bruk deretter "Tune+/- knappen for bla gjennom de tilgjengelige programmerbare kanalene. Når du har funnet det ønskelige nummeret for å lagre kanalen, trykker du på "Select/Snooze knappen for å lagre kanalen til ønsket kanalnummer.

Radioen har mulighet for å lagre inntil 20 kanaler. (10 stk for DAB og 10 stk for FM) Dette er inkludert de 4 kanalene som har hurtigknapp (1,2,3 og 4)

### Velge forhåndslagrede kanaler.

For å finne tilbake til de lagrede kanalene (1,2,3 og 4) trykker du bare på hurtigknappene på toppen av radioen. For å finne kanalene lagret på 5-10 trykker du på "Preset" knappen og bruker "TUNE+/- "for å bla. For å velge kanal trykker du en gang på "SELECT" knappen.



Planet Rock  
Connecting...



Planet Rock  
Now Playing

Velger du en stasjon som ikke har en lagret kanal får du opp meldingen "Preset Empty" i displayet. Velg da en annen stasjon.

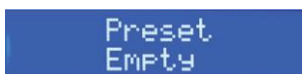

Preset  
Empty

### DAB Meny

For å få tilgang trykk "MENU" en gang. Bruk knappene "TUNE+/-"for å bla deg gjennom de mulig valgene. Trykk deretter på "SELECT" for å velge ønsket handling.

*Valgmuligheter: Full Scan > System > Prune > ORG > Manual Tune*

Trykk en gang til på "MENU" knappen for å komme seg ut av DAB menyen.

### Full Scann

For å stille inn radioen på nytt og oppdatere stasjonslisten trykker du på "MENU" knappen. Bla deg deretter ned til "Full Scan" ved å bruke TUNE+/TUNE- knappene. Til slutt trykker du på "SELECT" for å starte et kanalsøk.



Tallet som vises til høyre i skjermen er antallet radiokanaler som er funnet og som er tilgjengelige. Når radioen er ferdig med søken vil kanalene legges i alfabetisk rekkefølge.

## Prune

Hvis radioen kun får delvis signaler fra en radiokanal, men dette er sterk nok til å registrere det i stasjonslisten vil det vises med et "?" i displayet. Du kan fjerne disse kanalene ved å velge "Prune" i menyen. For å gjøre dette, velg kanalen med "?" foran navnet og trykk "MENU". Bruk deretter "TUNE+/-" for å bla deg ned til "Prune" Velg deretter "Yes" for å fjerne stasjonen.



## DRC

DRC eller «Dynamic Range Compression» er en funksjon som noen DAB-stasjoner bruker for å jevne ut lydnivået mellom de høye og lave tonene av en sending. For å bruke denne funksjonen, trykk "MENU" og bruk "TUNE+/-" for å bla til DRC.



*Valgmuligheter: Off > Low > High*

"Low" gir en liten kompensasjon og "high" vil utjevne lyden så mye som mulig. Bruk "TUNE+/-" knappene for å velge alternativ og trykk "SELECT" for å bekrefte ønsket alternativ. Trykk deretter "MENU" for å gå tilbake.

## Manuell innstilling

Det er mulig å stille inn DAB funksjonen på radioen manuelt. For å gjøre dette; trykk på "MENU" og bruk "TUNE+/-" for å bla deg ned til "Manual Tune". Bruk "SELECT" for å velge dette.



DAB  
<Manual tune >

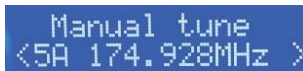

Manual tune  
<5A 174.928MHz >



5A 174.928MHz  
□□□□□□□□□□□□□□□□

Den første skjermen viser den aktuelle frekvensen på radiokanalen som radioen er stilt inn på. Du kan bla deg gjennom dette ved å bruke "TUNE+/-" knappene. Vel frekvens ved å bruke "TUNE+/-". Når skjermen med boksene (bilde 3) vises kan du justere frekvensen ved å bruke "TUNE+/-" knappene. Trykk på "MENU" for å komme tilbake til start.

## FM

### FM Modus

Når radioen skrues på er den normal sett i DAB modus. Trykk på "MODE" for å endre til FM.

### Still inn en stasjon

Bruk "TUNE+/-" knappene for å bla deg gjennom FM båndet. FM båndet justeres i trinn på 0.05MHz. Det er mulig å auto søke etter neste tilgjengelige radiostasjon ved å trykke "TUNE+/TUNE-"

For å stoppe auto søk trykker du på "TUNE+/TUNE-" motsatt vei av der den søker.



89.00MHz  
[No RadioText]

Er signalene sterke nok vil frekvensen endre navn til radiokanalen som sender på denne frekvensen.

**Merk:** Automatisk skanning påvirkes av scann-innstillingene. (alle stasjoner/sterke signaler)

## Lagre en radiokanal på hurtigknapp

Når du har stilt inn en kanal og ønsker å lagre denne som hurtigknapp (1,2,3 eller 4) så trykker du og holder inne den foretrukne knappen i 3 sekunder til meldingen under dukker opp i displayet.



Preset 1  
stored

Om du ønsker å lagre flere enn 4 forhåndsinnstilte kanaler.

Trykk og hold "Preset" knappen nede i 3 sekunder. Bruk deretter "Tune+/-" knappen for å bla gjennom de tilgjengelige programmerbare kanalene. Når du har funnet det ønskelige nummeret for å lagre kanalen, trykker du på "Select/Snooze knappen for å lagre kanalen til ønsket kanalnummer.

Radioen har mulighet for å lagre inntil 20 kanaler. (10 stk for DAB og 10 stk for FM) Dette er inkludert de 4 kanalene som har hurtigknapp (1,2,3 og 4)

## Velge forhåndslagrede kanaler.

For å finne tilbake til de lagrede kanalene (1,2,3 og 4) trykker du bare på hurtigknappene på toppen av radioen. For å finne kanalene lagret på 5-10 trykker du på "Preset" knappen og bruker "TUNE+/-" for å bla. For å velge kanal trykker du en gang på "SELECT" knappen.



89.00MHz P1  
[No RadioText]



Preset  
Empty

## FM Meny

For å få tilgang trykk "MENU" en gang. Bruk knappene "TUNE+/-" for å bla deg gjennom de mulig valgene. Trykk deretter på "SELECT" for å velge ønsket handling.

*Valgmuligheter: Scan Setting> System >Audio Setting.*

Trykk en gang til på "MENU" knappen for å komme seg ut av DAB menyen.

## Scanning innstillinger

Dette valget endrer måten automatisk skanning finner stasjoner. Standard for dette alternativet er "All stations", men det går an å endre dette til "Strong station" for å velge de kun de kanalene med best signal. For å gjøre dette trykker du på "MENU" og bruker "TUNE+/-" for å bla deg til "Scan setting" Bruk "TUNE+/TUNE-" igjen for å bla mellom de ulike valgene. For å velge trykker du på "Select" knappen.



Stjernen som er vist øverst i høyre hjørnet indikerer innstillingen som brukes for automatisk skanning.

## Lydinnstillinger

Lydinnstillingen vil tillate at stereo-radiosignal brukes eller endrer signalet til monolyd. For å endre disse innstillingene trykk "MENU" og bruk "TUNE+/-" for å bla til "Audio setting" .



Bruk "TUNE+/-" knappene for å bytte mellom de to valgene. Trykk "SELECT" for å velge alternativ. Stjernen oppe i høyre hjørne indikerer hvilken innstilling som er valgt.

# Systeminnstillinger

Radioen har noen innstillinger som kan endres under "System" menyen..

*Options: Time > Alarm > Sleep> SW Version >Factory Reset >Language > Inactive Standby > Backlight*

For å endre disse innstillingene; Trykk "MENU" og bruk "TUNE+/-" for å bla og velg "System"

## Tid – Still inn datoformat

Endre hvordan datoen vises I displayet slik.

Når du er i "Time sub menu list" bruk "TUNE+/-" for å bla og velg funksjonen vist under.

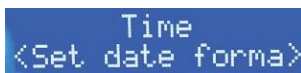

Time  
<Set date forma>

Velg "Set date format" og trykk "SELECT" for å velge. Du får da velge mellom valgene nedenfor.

*Valgmuligheter: 00-MM-YYYY > MM-00-YYYY*

Et stjernesymbol I høyre hjørne viser hvilket valg som er valgt. For å komme tilbake trykker du på "MENU" til du er tilbake på visnings-skjermen.

## Tid – Still inn tidsformatet

Endre hvordan tiden vises I displayet slik.

Når du er i "Time sub menu list" bruk "TUNE+/-" for å bla og velg funksjonen vist under.



Time  
<Set 12/24 hour>

## Tid

Her kan du stille dato og tiden manuelt, endre formatet tiden vises på og datoformatet

Bruk "TUNE+/-" for å bla og velge "Time" I system menyen.



System  
<Time >

I denne undermenyen får du følgende valg.

- Set Time/Date
- Auto Update
- Set 12/24 Hour
- Set Date Format

Når du er i "Time sub menu list" bruk "TUNE+/-" for å bla og velg innstillingene du ønsker å endre.

### Tid – Still Tid/Dato

For å stille dato og tid manuelt. Bruk "TUNE+/-" for å bla deg gjennom de mulige valgene.

*Tid: Timer > Minutter  
Dato: Dag > Måned > År*

Datoformatet vil endres avhengig av det hvilket format som er valgt.

Velg "time display" ved å bruke "TUNE+ /TUNE"- og for å velge format.

*Valgmuligheter: Set 24 hour > Set 12 hour*

En stjerne i høyre hjørne viser hvilket valg som er valgt. Trykk på "MENU" for å komme tilbake til start.

### Tid – Automatisk oppdatering

Du kan oppdatere tid automatisk med et DAB eller FM signal. Når du er inne i "Time sub menu list" bruker du "TUNE+/-" for å bla deg til valget som vist under.



Velg hvilken kilde du ønsker å oppdatere tiden fra ved å bruke "TUNE+/-" for å bla deg gjennom valgene.

*Valgmuligheter: Update Any > Update From DAB >  
Update From FM > No Update*

For å komme tilbake til startskjermen trykker du på "MENU" noen ganger.

## Alarm

Trykk ned og hold "INFO/MENU" knappen for å velge systeminnstillinger. Bruk "TUNE+/-" knappen for å bla og velg "Alarm" for å velge innstillinger for Alarm 1/Alarm 2. Du kan velge følgende innstillinger: Av/på / Varighet / Kilde / alarm-modus (en gang/ helg / ukedager / daglig.



Når alarmen ringer, trykk SELECT/ SNOOZE for å utsette alarmen.

Trykk 'On /Off' en gang for å skru av alarmen. Trykk en gang til for å gå til radio.

## Dvale

Du kan stille inn at radioen går i dvale etter en gitt tid. Du kan velge mellom disse tidsintervallene.

*Valgmuligheter: Av > 15 > 30 > 45 > 60>90 (1 minutter)*

Bruk "TUNE+/-" for å bla gjennom valgene i listen.



Trykk på "MENU" for å gå tilbake.

## SW Versjon

Her får du se hvilken versjon av firmware som er brukt.

Bruk "TUNE+/-" for å velge "SW Version" for å se detaljer om firmware.

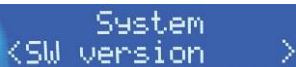

Trykk "MENU" et par ganger for å komme tilbake til radio.

## Tilbakestill fabrikkinnstillinger

Her vises enkelt hvordan du kan tilbakestille radioen til fabrikkinnstillinger.

For å tilbakestille radioen bruker du "TUNE+/-" for å bla i system menyen og velger "Factory Reset"





System  
<Factory Reset >



Factory Reset?  
<No> Yes

Når du er inne på “Factory Reset” skjermen velger du “Yes” ved å bla med “TUNE+/-” knappene. Trykk “SELECT” for å bekrefte. Radioen vil nå resette fabrikkinnstillinger av seg selv og starte å scanne etter radiokanaler.

## Språk

Her kan du endre språket I visnings-skjermen. Når du er i systeminnstillingene blar du med “TUNE+/-” og velger “Language”

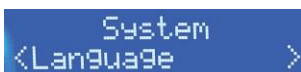

System  
<Language >

Bruk “TUNE+/-” for å velge ønsket språk. Du kan velge mellom følgende språk.

*Språkalternativer : Engelsk > Norsk > Svensk > Finsk*

Trykk “MENU” et par ganger for å gå tilbake.

## Inaktiv Standby

Her kan du stille inn at radioen vil skru seg av etter en gitt tid. Bruk “TUNE+/-” knappen for å velge “Inactive Standby” I system-menyen.

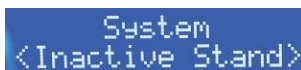

System  
<Inactive Stand >

Bruk “TUNE+/-” for å bla deg gjennom valgene I listen.

*Valgmuligheter: Av > 6 > 5 > 4 > 2 (Oppgitt I timer)*

Trykk “MENU” et par ganger for å gå tilbake.

## Bakgrunnsbelysning

Her kan du endre bakgrunnsbelysningen I displayet og dimme dette om ønskelig. Bruk “TUNE+/TUNE-” knappen for å velge “Backlight” I system-menyen.



Det er tre alternativer når du har valgt backlight. (Time Out, Dim Level og On Level)

### Bakgrunnsbelysning - Time Out

Dette alternativet vil endre tiden det tar før skjermen blir mørk.

Bruk "TUNE+/-" for å bla deg gjennom valgene i listen og velg "Timeout" i "Backlight" menyen. .



Bruk "TUNE+/-" for å bla deg gjennom valgene i listen

*Valgmuligheter: On > 180 > 120 > 90 > 60 >45 >30 >20 >10  
(Oppgitt i sekunder)*

Trykk "MENU" et par ganger for å gå tilbake.

### Bakgrunnsbelysning - Dim Level

Dette alternativet vil endre lysstyrken på skjermen. Bruk "TUNE+/-" for å bla deg gjennom valgene i listen og velg "Dim level" i "Backlight" menyen.



Bruk "TUNE+/-" for å bla deg gjennom valgene i listen

*Valgmuligheter: High > Low > Medium*

Trykk "MENU" et par ganger for å gå tilbake.

### Bakgrunnsbelysning - On Level

Dette alternativet vil endre lysstyrken på den aktive skjermen. Bruk "TUNE+/-" for å bla deg gjennom valgene i listen og velg "On level" i "Backlight" menyen.



Bruk "TUNE+/-" for å bla deg gjennom valgene i listen

*Valgmuligheter: High > Low > Medium*

Trykk "MENU" et par ganger for å gå tilbake.

## Informasjon

### Informasjonsdetaljer

Når du lytter til DAB eller FM kan du bla deg gjennom tilgjengelig informasjon fra radiokanalen ved å trykke gjentatte ganger på "Info" knappen

Du får da informasjon om følgende:

#### DAB

- Spilles nå
- Signalstyrke
- Musikkjanger
- Nasjonal/Lokal betegnelse
- MHz Frekvens
- Signalfeil
- Kbps dataoverføringshastighet
- Batterinivå
- Tid
- Dato

#### FM

- Spilles nå
- Stasjonens navn
- Musikkjanger
- Mono/Stereo
- Batterinivå
- Tid
- Dato

# Allmän information och säkerhetsinstruktioner

## Batteri

De första 5-6 gånger när batteriet laddas, ska det laddas fullt och sedan användas tills det är helt tomt. Vi rekommenderar att batteriet används tills det är helt tomt och fulladdas en gång i månaden.

Om batteriet lämnas länge utan att laddas kan detta skada batteriet eller få det att tappa effekt. Vi rekommenderar att du laddar batteriet helt var sjätte månad för att hålla lång livslängd på batteriet.

Denna radio drivs av ett 2600mAh uppladdningsbart litiumbatteri

- Släng inte batterier i hushållsavfallet.
- Defekt produkt måste returneras till en miljöstation.
- Radion får inte utsättas för fukt
- Släng aldrig batterier i öppen eld eller utsätt dem för höga temperaturer
- Sök genast läkare om någon sväljer batterier
- Se till att +/- polariteten är korrekt när du sätter i batterierna.
- Försök inte ladda ”icke-uppladdningsbara batterier



Utrustning märkt med WEEE-logotypen som visas till vänster ska inte kastas med hushållsavfall. Kontakta lokala återvinningsstationer för mer information om hur du hanterar produkten.



Elektrisk och elektronisk utrustning (WEEE) innehåller material och delar som kan skada miljön och människors hälsa om de inte kastas på rätt sätt.

# Innehåll och funktioner

## Innehåll

- 1x bärbar DAB + / DAB / FM-radio
- 1x laddningskabel
- 1x snodd

## Funktioner

- DAB + / DAB-mottagare (174MHz - 240MHz)
- FM-mottagare (87,5 MHz - 108,00 MHz)
- Kan lagra 10 FM-stationer
- Kan lagra 10 DAB + / DAB-stationer
- Inbyggt uppladdningsbart 3,7V / 2600mAH batteri
- Upp till 15 timmars batteritid
- 3W högtalare med bas
- Automatisk klockjustering
- LCD skärm
- Dimbar skärm
- Teleskopisk antenn
- Aktivt vänteläge
- 3,5 mm hörlursuttag
- Micro USB-laddningsingång
- På / Av / Standby

## Kontroller & Layout

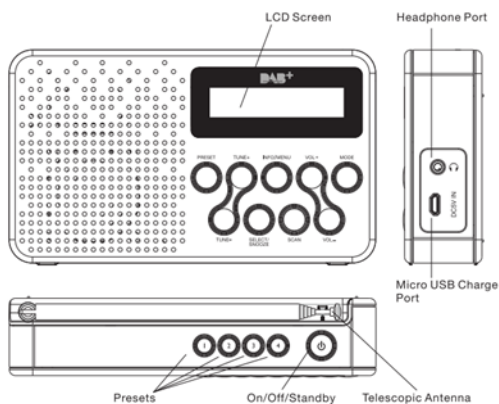

# Kontrollmetoder

## Knapparna

Alla knappar behöver bara ett enda tryck såvida inte något annat beskrivs i denna handbok. Navigering och val görs med knappen "TUNE". Använd "TUNE +" eller "TUNE-" för att bläddra upp eller ner. Använd "SELECT" för att välja vad som ska visas på skärmen. +



## Montering av nyckelband

Ett nyckelband för radion ingår. Detta monteras enligt skissen nedan.

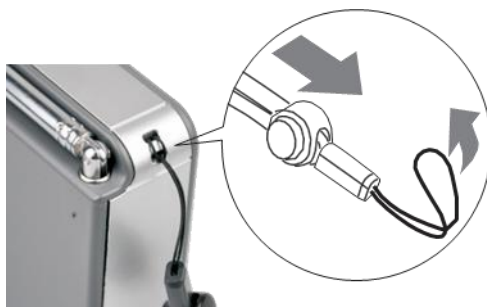

# Kontrollera strömadaptern

## Läs detta innan du använder radion.

### Information om nätadapter

Innan du använder USB-adaptorn, kontrollera informationen "Output" på laddningspluggen. Den maximala effekt som är tillåten för att ladda batterierna är 5V / 1A eller 5V / 1000mA. Att använda en adapter / utgång som ger mer än detta kan skada batterierna.

### Varning:

Surfplattor och vissa mobiltelefoner använder 2.1 A- eller 2100mA-uttag och är inte lämpliga för laddning av dessa produkter.

### USB-uttag

Använd inte USB-ingångar som är anslutna direkt till väggen. Detta kan skada batteriet och upphäva garantin

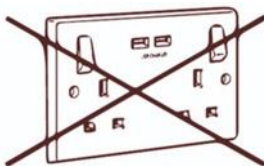

### Laddning av radion

För att ladda rekommenderar vi att du använder en 5V / 1 A USB-adapter eller en USB-port på en dator. Anslut USB-kabeln till strömkällan och använd mikro-USB-ingången på radion. Det tar ungefär 4 timmar att ladda radion helt.

Undermenyn till "INFO" visar om radion laddas. Radion visar också hur många procent batteriet laddas med.

Obs! Det visas inte på skärmen om produkten laddas när den är avstängd. Tryck på "INFO" -knappen för att kontrollera batteristatus efter start.

Du kan använda radion när den laddas.

89.05MHz  
Battery charging

89.05MHz  
Batterie 18

# Av/På/Standby

## Sätt på radion

Tryck på (⏻) -knappen en gång för att sätta på radion eller ta den ur standby-läge.

## Stäng av radion

Håll in (⏻) -knappen tills skärmen visar texten "Bye Bye" och stänger av sig själv.

## Standbyläge

Tryck på knappen (⏻) en gång för att sätta radion i standby-läge.

**Notera:** Datum och tid ställs in automatiskt när radion slås på och tar emot DAB- eller DAB + -signaler



# DAB+/DAB

Inställningarna för DAB och DAB + är desamma

## DAB-läge

När radion slås på är den normalt i DAB-läge. Om det inte är i DAB-läge, tryck på "MODE" för att byta till DAB.

## Ställ in stationer

Alla tillgängliga stationer visas i alfabetisk ordning i displayen i stationslistan. För att välja en radiostation, tryck på «PRESET» och TUNE + / TUNE- för att bläddra bland tillgängliga kanaler. Tryck sedan på «VÄLJ» för att välja den kanal som visas på displayen.

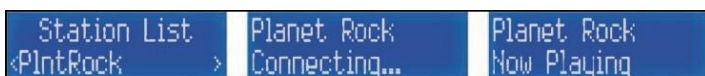

Om du har flyttat radion till en ny plats och upplever dåligt ljud / täckning är det en bra idé att köra en ny kanalsökning. För att göra detta, tryck på "SCAN" - knappen för att uppdatera stationslistan.



Siffran till höger om "Scanning" är antalet tillgängliga radiokanaler. När radion har avslutat sökningen kommer den att ställa in den första kanalen i alfabetisk ordning.

## Spara en radiokanal på snabbtangenter

När du har ställt in en kanal och vill spara den som en genvägsknapp (1,2,3 eller 4), håller du ned den önskade knappen i 3 sekunder tills meddelandet nedan visas i teckenfönstret.



## Vill du lagra mer än fyra förinställda kanaler.

Håll "Preset" -knappen intryckt i 3 sekunder. Använd sedan "Tune +/-" - knappen för att bläddra genom tillgängliga programmerbara kanaler. När du har hittat det önskade numret för att lagra kanalen, tryck på "Select / Snooze" - knappen för att spara kanalen till önskat kanalnummer.

Radion har möjlighet att lagra upp till 20 kanaler. (10 st för DAB och 10 st för FM) Detta inkluderar de 4 kanaler som har en genvägsknapp (1,2,3 och 4)

## Välj förinställda kanaler.

För att återgå till de lagrade kanalerna (1,2,3 och 4), tryck helt enkelt på genvägsknapparna längst upp på radion. För att hitta kanalerna lagrade 5-10, tryck på "Preset" -knappen och använd "TUNE +/-" för att bläddra. För att välja en kanal, tryck en gång på "SELECT" -knappen.

Planet Rock  
Connecting...

Planet Rock  
Now Playing

Om du väljer en station som inte har en lagrad kanal visas meddelandet "Preset Empty" på displayen. Välj då en annan station.

Preset  
Empty

## DAB Meny

För att komma åt, tryck en gång på "MENU". Använd knapparna "TUNE +/-" för att bläddra bland de möjliga valen. Tryck sedan på "SELECT" för att välja önskad åtgärd.

*Options Full Scan > System > Prune > ORG > Manual Tune:*

Tryck på "MENU" -knappen igen för att lämna DAB-menyn.

## Full scan

För att ställa in radion igen och uppdatera stationslistan, tryck på "MENU" -knappen. Rulla sedan ner till "Full Scan" med TUNE + / TUNE-knapparna.

DAB  
<Full scan >

Scanning... 0  
■■■■■■■■■■■■■■■■■■■■

Slutligen, tryck på "SELECT" för att starta en kanalsökning.

Siffran som visas till höger på skärmen är antalet radiokanaler som finns och är tillgängliga. När radion har avslutat sökningen kommer kanalerna att ordnas i alfabetisk ordning.

## Prune

Om radion endast tar emot partiella signaler från en radiokanal, men den är tillräckligt stark för att registrera den i stationslistan kommer den att visas med ett "?" På displayen. Du kan ta bort dessa kanaler genom att välja "PRUNE" i menyn. För att göra detta väljer du kanalen med "?" framför namnet och tryck på "MENU". Använd sedan "TUNE +/-" för att bläddra ner till "PRUNE" Välj sedan "YES" för att ta bort kanalen.

```
DAB
<Prune      >
```

```
Prune?
Yes <No>
```

## DRC

DRC eller "Dynamic Range Compression" är en funktion som används av vissa DAB-stationer för att jämna ut ljudnivån mellan en sändnings höga och låga toner. För att använda denna funktion, tryck "MENU" och använd "TUNE + / TUNE-" för att bläddra till DRC.

```
DAB
<DRC      >
```

*Options: Off > Low > High*

"Låg" ger en liten kompensation och "hög" kommer att utjämna ljudet så mycket som möjligt. Använd knapparna "TUNE + / TUNE-" för att välja alternativ och tryck på "SELECT" för att bekräfta önskat alternativ. Tryck sedan på "MENU" för att återvända.

## Manuell inställning

Det är möjligt att ställa in DAB-funktionen på radion manuellt. Att göra detta; tryck på "MENU" och använd "TUNE +/-" för att bläddra ner till "Manual tune". Använd "SELECT" för att välja detta.

```
DAB
<Manual tune >
```

```
Manual tune
<5A 174.928MHz >
```

```
5A 174.928MHz
00000000000000000000
```

Den första skärmen visar den aktuella frekvensen för radiokanalen som radion är inställd på. Du kan bläddra igenom detta med knapparna "TUNE +/-". Välj frekvens med "TUNE + / TUNE-". När skärmen med rutorna (bild 3) visas kan du justera frekvensen med "TUNE +/-"-knapparna. Tryck på "MENU" för att återgå till start.

# FM

## FM-läge

När radion slås på är den normalt i DAB-läge. Tryck på "MODE" för att växla till FM.

## Ställ in en kanal

Använd knapparna "TUNE +/-" för att bläddra genom FM-bandet. FM-bandet justeras i steg om 0,05 MHz. Det är möjligt att automatiskt söka efter nästa tillgängliga radiostation genom att trycka på "TUNE + / TUNE-"  
För att stoppa automatisk sökning, tryck på "TUNE + / TUNE-" på motsatt håll mot vad den söker.



89.00MHz  
[No RadioText]

Om signalerna är tillräckligt starka ändrar frekvensen namnet på radiokanalen som sänder på denna frekvens.

## Notera

Automatisk skanning påverkas av skanningsinställningarna. (alla stationer / starka signaler)

## Spara en radiokanal på snabbtangent

När du har ställt in en kanal och vill spara den som en genvägsknapp (1,2,3 eller 4), tryck och håll inne den önskade knappen i 3 sekunder tills meddelandet sedan visas på displayen.



Preset 1  
stored

## Om du vill lagra mer än fyra förinställda kanaler.

Håll "Preset" -knappen intryckt i 3 sekunder. Använd sedan knappen "Tune +/-" för att bläddra genom tillgängliga programmerbara kanaler. När du har hittat det önskade numret för att lagra kanalen, tryck på "Select / Snooze" -knappen för att spara kanalen till önskat kanalnummer.

Radion har möjlighet att lagra upp till 20 kanaler. (10 st för DAB och 10 st för FM) Detta inkluderar de 4 kanaler som har en genvägsknapp (1,2,3 och 4)

## Välj förinställda kanaler.

För att återgå till de lagrade kanalerna (1,2,3 och 4), tryck helt enkelt på genvägsknapparna längst upp på radion. För att hitta kanalerna lagrade på 5-10, tryck på "Preset" -knappen och använd "TUNE +/-" för att bläddra. För att välja en kanal, tryck en gång på "SELECT" -knappen.

```
89.00MHz    P1
[No RadioText]
```

```
Preset
Empty
```

## FM-meny

För att komma åt, tryck en gång på "MENU". Använd knapparna "TUNE +/-" för att bläddra bland de möjliga valen. Tryck sedan på "SELECT" för att välja önskad åtgärd.

*Options: Scan Setting> System >Audio Setting.*

Tryck på "MENU" -knappen igen för att lämna DAB-menyn.

## Skanningsinställningar

Det här alternativet ändrar hur automatisk skanning hittar enheter. Standard för detta alternativ är "All stations ", men du kan ändra detta till "Strong station" för att bara välja de kanaler som har den bästa signalen. För att göra detta, tryck på "MENU" och använd "TUNE + / TUNE-" för att bläddra till "Scan setting" Använd "TUNE + / TUNE-" igen för att bläddra igenom de olika alternativen. För att välja, tryck på " Select" -knappen.

```
FM
<Scan setting >
```

```
Scan setting *
<All stations >
```

```
Scan setting
<Strong station>
```

Stjärnan som visas i det övre högra hörnet indikerar inställningen som används för automatisk skanning.

## Ljudinställningar

Ljudinställningen gör det möjligt att använda stereoradiosignal eller ändra signalen till monoljud. För att ändra dessa inställningar, tryck på "MENU" och använd "TUNE + / TUNE-" för att bläddra till "Audio setting".

## Systeminställningar

Radion har några inställningar som kan ändras under menyn "System".

*Options: Time > Alarm > Sleep > SW Version > Factory Reset > Language > Inactive Standby > Backlight*

För att ändra dessa inställningar; Tryck på "MENU" och använd "TUNE +/-" för att bläddra och välj "System"

### Tid - Ställ in datumformat

Ändra hur datumet visas på displayen enligt följande.

När du är i "Time sub menu list" använder du "TUNE +/-" för att bläddra och välja funktionen som visas nedan.

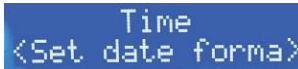

Time  
<Set date forma>

Välj "Set date format" och tryck på "SELECT" för att välja. Du måste då välja mellan alternativen nedan.

*Options: 00-MM-YYYY > MM-00-YYYY*

En asterisk i det högra hörnet visar vilket val som är valt. För att återvända, tryck på "MENU" tills du återgår till visningskärmen.

### Tid - Ställ in tidsformat

Ändra hur tiden visas på displayen enligt följande.

Använd "TUNE + / -" i "Time sub menu list" för att bläddra och välja funktionen som visas nedan.

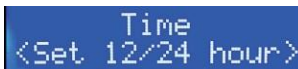

Time  
<Set 12/24 hour>

## Tid

Här kan du ställa in datum och tid manuellt, ändra formatet som tiden visas på och datumformatet

Använd "TUNE +/-" för att bläddra och välj "Time" i systemmenyn.



I denna undermeny får du följande alternativ.

- Ställ in tid / datum
- Automatisk uppdatering
- Ställ in 12/24 timmar
- Ställ in datumformat

Använd "TUNE + / TUNE-" för att bläddra och välj de inställningar du vill ändra när du är i " Time sub menu list ".

### Tid - Ställ in tid / datum

För att ställa in tyst datum och tid manuellt. Använd "TUNE +/-" för att bläddra igenom möjliga val.

Tid: timmar> minuter  
Datum: Dag> Månad> År

Datumformatet ändras beroende på vilket format som valts.

Välj " time display" med "TUNE + / TUNE" - och för att välja format.

*Options : Set 24 hour > Set 12 hour*

En asterisk i det högra hörnet visar vilket val som är valt. Tryck på "MENU" för att återgå till start.

### Tid - Automatisk uppdatering

Endast för DAB

*Options: Update Any > Update From DAB >*

Update From FM > No Update

## Larm

Håll "INFO / MENU" -knappen intryckt för att välja systeminställningar. Använd knappen "TUNE +/-" för att bläddra och välj "Alarm" för att välja inställningar för Alarm 1 / Alarm 2. Du kan välja följande inställningar:

På/Av/Varaktighet/Källa/alarmläge (en gång/helg/vardagar/dagligen).



När larmet ringer trycker du på SELECT / SNOOZE för att fördröja larmet.

Tryck på "On/Off" en gång för att stänga av larmet. Tryck igen för att gå till radio.

## Viloläge

Du kan ställa in radion så att den går i vila efter en viss tid. Du kan välja mellan dessa tidsintervall.

Alternativ: Av> 15> 30> 45> 60> 90 (minuter)

Använd "TUNE +/-" för att bläddra bland alternativen i listan.



Tryck på "MENU" för att gå tillbaka.

## SW-version

Här kan du se vilken version av firmware som används.

Använd "TUNE +/-" för att välja "SW-version" för att se detaljer om firmware.

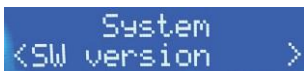

Tryck på "MENU" några gånger för att återgå till radion.



## Återställ fabriksinställningarna

Så här återställer du radion till fabriksinställningarna.

För att återställa radion, använd "TUNE +/-" för att bläddra i systemmenyn och välj "Factory Reset".



I läge "Factory Reset", välj "Yes" genom att bläddra med "TUNE +/-" - knapparna. Tryck på "SELECT" för att bekräfta.

Radion återställer nu fabriksinställningarna själv och börjar söka efter radiokanaler.

## Språk

Här kan du ändra språk på skärmen. När du är i systeminställningarna, bläddra med "TUNE +/-" och välj "Language".



Använd "TUNE +/-" för att välja önskat språk. Du kan välja mellan följande språk.

*Språkalternativ : Engelsk > Norsk > Svensk > Finsk*

Tryck på "MENU" några gånger för att återgå till radion.

## Inaktiv standby

Här kan du ställa in att radion ska stängas av efter en viss tid. Använd knappen "TUNE +/-" för att välja "Inactive standby" i systemmenyn.

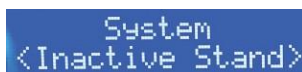

Använd "TUNE +/-" för att bläddra bland alternativen i listan.

Alternativ: Av> 6> 5> 4> 2 (anges i timmar)

Tryck på "MENU" några gånger för att återgå.

## Bakgrundsbelysning

Här kan du ändra bakgrundsbelysningen i displayen och dimmra denna om så önskas. Använd knappen "TUNE + / TUNE-" för att välja " Backlight" i systemmenyn.



## Bakgrundsbelysning - Timeout

Det här alternativet ändrar tiden det tar för skärmen att bli mörk. Använd "TUNE +/-" för att bläddra igenom alternativen i listan och välj "Timeout" i menyn "Backlight".



Använd "TUNE +/-" för att bläddra bland alternativen i listan

*Alternativ: På> 180> 120> 90> 60> 45> 30> 20> 10  
(sekunder)*

Tryck på "MENU" några gånger för att återgå.

## Bakgrundsbelysning - Dimmernivå

Detta alternativ ändrar skärmens ljusstyrka. Använd "TUNE +/-" för att bläddra igenom alternativen i listan och välj "Dim level" i "Backlight"- menyn.



Använd "TUNE +/-" för att bläddra bland alternativen i listan

*Alternativ: High > Low > Medium*

Tryck på "MENU" några gånger för att återvända.

## Bakgrundsbelysning – On level

Detta alternativ ändrar ljusstyrkan på den aktiva skärmen. Använd "TUNE +/-" för att bläddra igenom alternativen i listan och välj "On level" i menyn "Backlight".



Använd "TUNE +/-" för att bläddra bland alternativen i listan

*Alternativ: High > Low > Medium*

Tryck på "MENU" några gånger för att återvända.

## Information

### Informationsdetaljer

När du lyssnar på DAB eller FM kan du bläddra i tillgänglig information från radiokanalen genom att trycka på "Info" -knappen upprepade gånger

Du kommer då att få information om följande:

#### **DAB** (Ej Sverige)

- Nu spelas
- Signalstyrka
- Musikgenre
- Nationell / lokal beteckning
- MHz-frekvens
- Signalfel
- Kbps dataöverföringshastighet
- Batterinivå
- Tid
- Datum

#### **FM**

- Nu spelas
- Stationsnamn
- Musikgenre
- Mono / stereo
- Batterinivå
- Tid
- Datum

## Yleiset tiedot ja turvallisuusohjeet

### Akku

Ensimmäiset 5-6 kertaa radion akku latautuvat, sen tulisi olla täyteen ladattu ja käytettävä sitten, kunnes se on täysin tyhjä. Suosittelemme, että akkua käytetään, kunnes se on täysin tyhjä ja täyteen ladattu kerran kuukaudessa.

Jos akkua jätetään pitkäksi aikaa lataamatta, se voi vahingoittaa akkua tai aiheuttaa sen katoamisen. Suosittelemme akun lataamista täyteen 6 kuukauden välein, jotta akut pysyvät mahdollisimman pitkään.

Tämä radio saa virtansa 2600 mAh: n ladattavasta litiumakusta

- Älä hävitä paristoja talousjätteiden mukana.
- Viallinen tuote on palautettava ympäristöasemaan.
- Radiota ei saa altistaa kosteudelle
- Älä koskaan heitä paristoja avotuleen tai altista niitä korkeille lämpötiloille
- Hakeudu välittömästi lääkäriin, jos joku nielee paristoja
- Varmista, että +/- napaisuus on oikea, kun asetat paristoja.
- Älä yritä ladata kertakäyttöisiä paristoja



Vasemmalla olevassa WEEE-logolla merkittyjä laitteita ei tule hävittää talousjätteiden mukana. Ota yhteyttä paikallisiin kierrätysasemiin saadaksesi lisätietoja tuotteen käsittelystä.



Sähkö- ja elektroniikkalaitteet (WEEE) sisältävät materiaaleja ja osia, jotka saattavat vahingoittaa ympäristöä ja ihmisten terveyttä, ellei niitä hävitetä asianmukaisesti.

# Sisältö ja ominaisuudet

## Sisälllys

- 1x kannettava DAB + / DAB / FM-radio
- 1x latauskaapeli
- 1x köysi

## Ominaisuudet

- DAB + / DAB-vastaanotin (174 MHz - 240 MHz)
- FM-vastaanotin (87,5 MHz - 108,00 MHz)
- Voi tallentaa 10 FM-asemia
- Voi tallentaa 10 DAB + / DAB -asemia
- Sisäänrakennettu ladattava 3,7 V / 2600 mAh akku
- Akun kesto jopa 15 tuntia
- 3 W: n kaiutin bassolla
- Automaattinen kellon säätö
- LCD-näyttö
- Himmennettävä näyttö
- Teleskooppiantenni
- Aktiivinen valmiustila
- 3,5 mm: n kuulokeliitäntä
- Mikro-USB-lataustulo
- Päälle / Pois / Valmiustila

## Ohjaimet ja asettelu

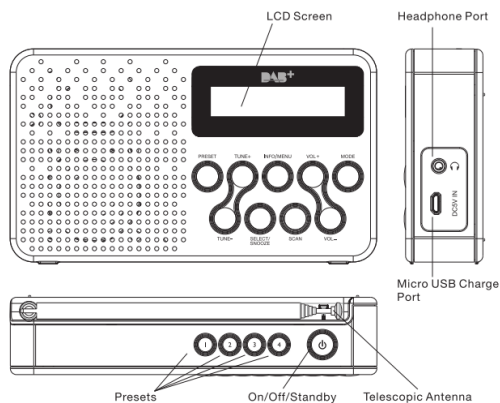

# Valvontamenetelmät

## Painikkeet

Kaikki painikkeet tarvitsevat vain yhden painalluksen, ellei jotain ole kuvattu tässä käyttöoppaassa.

Navigointi ja valinta tehdään "TUNE" -painikkeella. Selaa ylös tai alas käyttämällä "TUNE +" tai "TUNE-". Käytä "SELECT" -näppäintä valitaksesi näytöllä näkyvän. +

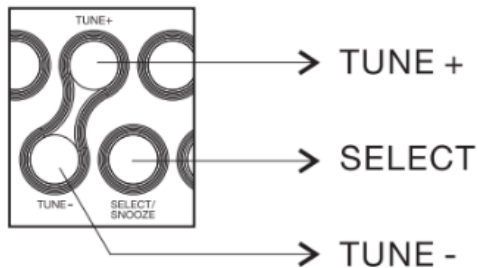

## Kantohihnan säätö

Mukana on kantohihna. Tämä on sovitettu alla olevan piirroksen mukaisesti.

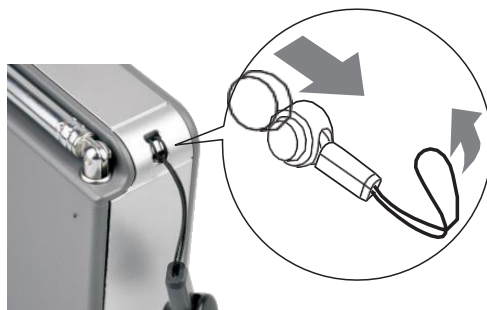

## Tarkista virtalähde

### Lue tämä ennen radion käyttöä.

#### Virtalähteen tiedot

Ennen kuin käytät USB-sovitinta, tarkista latauspistokkeen ”Output” -tiedot, joiden suurin sallittu akkujen latausteho on 5V / 1A tai 5V / 1000mA. Enemmän tarjoavan sovittimen / lähdon käyttö voi vahingoittaa paristoja.

#### Varoitus:

Tabletit ja jotkut matkapuhelimet käyttävät 2,1 A: n tai 2100 mA: n pistorasioita eivätkä sovellu näiden tuotteiden lataamiseen.

#### USB-pistorasia

Älä käytä USB-tuloja, jotka on kytketty suoraan seinään. Tämä voi vahingoittaa akkua ja mitätöidä takuun

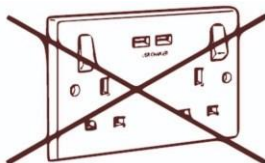

## Lataus

### Radion lataaminen

Lataamiseen suosittelemme 5 V / 1 A: n USB-sovittimen tai tietokoneen USB-portin käyttöä. Liitä USB-kaapeli virtalähteeseen ja käytä radion mikro-USB-tuloa. Se vie noin. 4 tuntia radion lataamiseksi täyteen.

INFO-alivalikko näyttää, lataako radio. Radio näyttää myös kuinka monta prosenttia akusta ladataan.

Huomaa: Se ei tule näyttöön, jos tuotetta ladataan, kun se sammutetaan. Paina ”INFO” -painiketta tarkistaaksesi akun tilan käynnistyksen jälkeen.

Voit käyttää radiota, kun se latautuu

89.05MHz  
Battery charging

89.05MHz  
Batterie 18

## Pois / Päällä / Valmiustila

### Laita radio päälle

Kytke radio päälle tai poista se valmiustilasta painamalla (⏻) -painiketta kerran.

### Sammuta radio

Pidä (⏻)-painiketta painettuna, kunnes näytöllä näkyy teksti "Bye Bye" ja sammuu itsestään.

### Valmiustila

Siirrä radio valmiustilaan painamalla (⏻) -painiketta kerran.

### Merkintä:

Päivämäärä ja aika asetetaan automaattisesti, kun radio kytetään päälle ja se vastaanottaa DAB- tai DAB + -signaaleja.



## DAB + / DAB

DAB: n ja DAB +: n asetukset ovat samat

### DAB-tila

Kun radio kytketään päälle, se on normaalisti DAB-tilassa. Jos se ei ole DAB-tilassa, paina "MODE" vaihtaaksesi DAB-tilaan.

### Viritä asemat

Kaikki käytettävissä olevat asemat näytetään aakkosjärjestyksessä asemaluettelon näytössä. Voit valita radioaseman painamalla «PRESET» ja TUNE + / TUNE- selataksesi käytettävissä olevia kanavia. Paina sitten «SELECT» valitaksesi näytössä näkyvän kanavan.

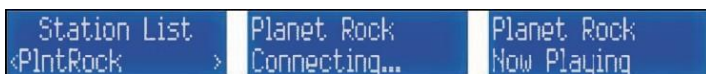

Jos olet siirtänyt radion uuteen sijaintiin ja äänesi / kattavuutesi on huono, kannattaa suorittaa uusi kanavahaku. Päivitä asemaluettelo painamalla "SCAN"-painiketta.



Skannauksen oikealla puolella oleva numero on käytettävissä olevien radiokanavien määrä. Kun radio on etsinyt, se virittyy ensimmäiselle kanavalle aakkosjärjestyksessä.

### Tallenna radiokanava pikanäppäimeen

Kun olet määrittänyt kanavan ja haluat tallentaa sen pikavalintapainikkeeksi (1,2,3 tai 4), pidä haluamaasi painiketta painettuna 3 sekunnin ajan, kunnes alla oleva viesti ilmestyy näyttöön.



Haluatko tallentaa enemmän kuin 4 esiasetettua kanavaa.

Pidä "Preset" -painiketta painettuna 3 sekunnin ajan. Selaa sitten "Tune +/-" -painikkeella käytettävissä olevia ohjelmoitavia kanavia. Kun olet löytänyt haluamasi numeron kanavan tallentamiseksi, tallenna kanava haluamaasi kanavanumeroon painamalla Valitse / Torkku-painiketta.

Radio pystyy tallentamaan jopa 20 kanavaa. (10 kpl DAB: lle ja 10 kpl FM: lle)  
Tämä sisältää 4 kanavaa, joilla on pikanäppäin (1,2,3 ja 4)

### Valitse valmiiksi tallennetut kanavat.

Palataksesi tallennettuihin kanaviin (1,2,3 ja 4), paina vain radion päällä olevia pikanäppäimiä. Löydät kanaville 5-10 tallennetut kanavat painamalla "Preset" -painiketta ja vierittämällä "TUNE +/-". Kanavan valitsemiseksi paina "SELECT" -painiketta kerran.



Jos valitset aseman, jolla ei ole tallennettua kanavaa, näyttöön tulee viesti "Preset Empty". Valitse sitten toinen asema.



### DAB-valikko

Pääset painamalla "MENU" kerran. Käytä "TUNE +/-" -painikkeita selataksesi mahdollisia valintoja. Valitse sitten haluamasi toiminto painamalla "SELECT".

Vaihtoehdot: Täysi tarkistus> Järjestelmä> Leikkaa> ORG> Manuaalinen viritys

Paina "MENU" -painiketta uudelleen poistuaksesi DAB-valikosta.

### Täysi tarkistus

Kun haluat virittää radion uudelleen ja päivittää asemaluettelon, paina "MENU" -painiketta. Selaa sitten kohtaan "Täysi haku" TUNE + / TUNE- painikkeilla. Lopuksi paina "SELECT" aloittaaksesi kanavahaun.



## Manuaalinen asetus

DAB-toiminto on mahdollista asettaa radiosta manuaalisesti. Tehdä tämä; paina "MENU" ja siirry "TUNE +/-" -painikkeella kohtaan "Manuaalinen viritys". Valitse tämä valitsemalla "SELECT".

```
DAB
<Manual tune >
```

```
Manual tune
<5A 174.928MHz >
```

```
5A 174.928MHz
0000000000000000
```

Ensimmäisessä näytössä näkyy sen radiokanavan nykyinen taajuus, jolle radio on viritetty. Voit selata tätä "TUNE +/-" -painikkeilla. Valitse taajuus painikkeilla "TUNE + / TUNE-". Kun ruutujen ruutu (kuva 3) tulee näkyviin, voit säätää taajuutta "TUNE +/-" -painikkeilla. Palaa alkuun painamalla "MENU".

## FM

### FM-tila

Kun radio kytetään päälle, se on normaalisti DAB-tilassa. Paina "MODE" vaihtaaksesi FM-tilaan.

### Viritä asema

Käytä "TUNE +/-" -painikkeita selataksesi FM-kaistaa. FM-taajuusalueetta säädetään 0,05 MHz: n välein. Seuraavan käytettävissä olevan radioaseman automaattinen haku on mahdollista painamalla "TUNE + / TUNE-". Voit lopettaa automaattisen haun painamalla "TUNE + / TUNE-" päinvastoin kuin se etsii.

```
89.00MHz
[No RadioText]
```

Jos signaalit ovat riittävän voimakkaita, taajuus muuttuu tällä taajuudella lähettävän radiokanavan nimen.

### Merkintä

Automaattiseen skannaukseen vaikuttavat skannausasetukset. (kaikki asemat / voimakkaat signaalit)

## Tallenna radiokanava pikanäppäimeen

Kun olet määrittänyt kanavan ja haluat tallentaa sen pikavalintapainikkeeksi (1,2,3 tai 4), pidä haluamaasi painiketta painettuna 3 sekunnin ajan, kunnes alla oleva viesti ilmestyy näyttöön.



Preset 1  
stored

Jos haluat tallentaa enemmän kuin 4 esiasetettua kanavaa.

Pidä "Preset" -painiketta painettuna 3 sekunnin ajan. Selaa sitten "Tune +/-" -painikkeella käytettävissä olevia ohjelmitaviovia kanavia. Kun olet löytänyt haluamasi numeron kanavan tallentamiseksi, tallenna kanava haluamaasi kanavanumeroon painamalla Valitse / Torkku-painiketta.

Radio pystyy tallentamaan jopa 20 kanavaa. (10 kpl DAB: lle ja 10 kpl FM: lle) Tämäs sisältää 4 kanavaa, joilla on pikanäppäin (1,2,3 ja 4)

## Valitse valmiiksi tallennetut kanavat.

Palataksesi tallennettuihin kanaviin (1,2,3 ja 4), paina vain radion päällä olevia pikanäppäimiä. Löydät kanaville 5-10 tallennetut kanavat painamalla "Preset" -painiketta ja vierittämällä "TUNE +/-". Kanavan valitsemiseksi paina "SELECT" -painiketta kerran.



89.00MHz F1  
[No RadioText]



Preset  
Empty

## FM-valikko

Päaset painamalla "MENU" kerran. Käytä "TUNE +/-" -painikkeita selataksesi mahdollisia valintoja. Valitse sitten haluamasi toiminto painamalla "SELECT".

Vaihtoehdot: Skannausasetus> Järjestelmä> Ääniasetukset.

Paina "MENU" -painiketta uudelleen poistuaksesi DAB-valikosta.

## Skannausasetukset

Tämä vaihtoehto muuttaa tapaa, jolla automaattinen haku etsii asemia. Tämän vaihtoehdon oletusarvo on "Kaikki asemat", mutta voit vaihtaa sen arvoon "Vahva asema" valitaksesi vain kanavat, joilla on paras signaali. Voit tehdä tämän painamalla "MENU" ja siirtymällä kohtaan "TUNE + / TUNE-" selaamaan kohtaan "Skannausasetus". Käytä "TUNE + / TUNE-" uudelleen selataksesi eri vaihtoehtoja. Valitse valinta painamalla "Valitse" -painiketta.



Oikeassa yläkulmassa oleva tähti osoittaa automaattiseen skannaukseen käytetyn asetuksen.

## Ääniasetukset

Ääniasetus sallii stereoradiosignaalin käytön tai muuttaa signaalin monoääneksi. Jos haluat muuttaa näitä asetuksia, paina "MENU" ja siirry "TUNE + / TUNE-" -painikkeella kohtaan "Audio setting".



Käytä "TUNE +/-" -painikkeita vaihtaaksesi kahden valinnan välillä. Paina "SELECT" valitaksesi vaihtoehdon. Tähti oikeassa yläkulmassa osoittaa, mikä asetusta on valittu.

## Järjestelmäasetukset

Radiossa on joitain asetuksia, joita voidaan muuttaa "Järjestelmä" -valikossa.

Vaihtoehdot: Aika> Hälytys> Lepotila> SW-versio> Tehdasasetusten palautus> Kieli> ei-aktiivinen valmiustila> Taustavalo

Voit muuttaa näitä asetuksia Paina "MENU" ja käytä "TUNE +/-" vierittääksesi ja valitse "System"

### Aika - Aseta päivämäärämuoto

Muuta päivämäärän näyttötapaa näytöllä seuraavasti.

Kun olet "Ala-alivalikkoluettelossa", käytä "TUNE +/-" vierittääksesi ja valitse alla oleva toiminto.

Time  
<Set date forma>

Valitse "Aseta päivämäärämuoto" ja paina "SELECT" valitaksesi. Sitten sinun on valittava alla olevien vaihtoehtojen välillä.

*Vaihtoehdot: PP-KK-VVVV> KK-PP-VVVV*

Tähtisymboli oikeassa kulmassa näyttää valitun valinnan. Palaa painamalla "MENU", kunnes palaat näyttöruutuun.

### Aika - Aseta aikamuoto

Muuta kellonajan näyttötapaa näytöllä seuraavasti.

Kun olet "Ala-alivalikkoluettelossa", käytä "TUNE + / -" vierittääksesi ja valitse alla oleva toiminto.

Time  
<Set 12/24 hour>

### Aika

Täällä voit asettaa päivämäärän ja kellonajan manuaalisesti, muuttaa päivämäärän ja päivämäärän muotoilua

Käytä "TUNE +/-" vierittääksesi ja valitse "Aika" järjestelmävalikosta.

System  
<Time >

Tässä alivalikossa saat seuraavat vaihtoehdot.

- Aseta aika / päivämäärä
- Automaattinen päivitys
- Aseta 12/24 tuntia
- Aseta päivämäärämuoto

Kun olet "Ala-alivalikkoluettelossa", käytä "TUNE + / TUNE-" vierittääksesi ja valitse muutettavat asetukset.

### Aika - Aseta aika / päivämäärä

Hiljaisen päivämäärän ja kellonajan asettaminen manuaalisesti. Käytä "TUNE +/-" selataksesi mahdollisia valintoja.

Aika: Tunnit> Minuutit  
Päivämäärä: Päivä> Kuukausi> Vuosi

Päivämäärän muoto muuttuu valitun muodon mukaan.

Valitse "ajan näyttö" painikkeilla "TUNE + / TUNE" - ja valitaksesi muoto.

*Vaihtoehdot: Aseta 24 tuntia> Aseta 12 tuntia*

Oikeassa kulmassa oleva tähti osoittaa valitun valinnan. Palaa alkuun painamalla "MENU".

### Aika - Automaattinen päivitys

Voit päivittää ajan automaattisesti DAB- tai FM-signaalilla. Kun olet "Ala-alivalikkoluettelossa", siirry "TUNE +/-" -valikkoon alla olevan kuvan mukaisesti.

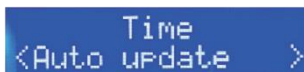

Valitse lähde, jonka ajan haluat päivittää, selaamalla valintoja "TUNE +/-" -näppäimellä.

*Vaihtoehdot: Päivitä mikä tahansa> Päivitä DAB: sta>  
Päivitä FM: stä> Ei päivitystä*

Palaa aloitusnäyttöön painamalla "MENU" muutaman kerran.



## Hälytys

Valitse järjestelmäasetukset pitämällä INFO / MENU-painiketta painettuna. Käytä "TUNE +/-" -painiketta vierittääksesi ja valitse "Hälytys" valitaksesi asetukset hälytykselle 1 / hälytys 2. Voit valita seuraavat asetukset: Päälle / Pois / Kesto / Lähde / hälytystila (kerran / viikonloppu / arkipäivät / päivittäin).



Kun hälytys soi, paina SELECT / SNOOZE viivästyttääksesi hälytystä.

Kytke hälytys pois päältä painamalla 'Päälle / Pois' kerran. Paina uudelleen siirtyäksesi radioon.

## Lepotila

Voit asettaa radion menemään nukkumaan tietyn ajan kuluttua. Voit valita näiden aikavälien välillä.

*Vaihtoehdot: Pois> 15> 30> 45> 60> 90 (minuutteina)*

Käytä "TUNE +/-" selataksesi luettelon valintoja.



Palaa painamalla "MENU".

## SW-versio

Täältä näet, mitä laiteohjelmistoversiota käytetään.

Käytä "TUNE +/-" valitaksesi "SW-versio" nähdäksesi laiteohjelmiston tiedot.

Palaa radioon painamalla muutama kerta "MENU".

## Palauta tehdasasetukset

Näin voit palauttaa radion helposti tehdasasetuksiin.

Voit nollata radion käyttämällä "TUNE +/-" selataksesi järjestelmävalikossa ja valitsemalla "Tehdasasetukset"

```
System
<Factory Reset >
```

```
Factory Reset?
<No> Yes
```

Kun olet "Tehtasasetusten palautus" -näytössä, valitse "Kyllä" vierittämällä "TUNE +/-" -painikkeilla. Paina "SELECT" vahvistaaksesi.

Radio nolaa nyt tehdasasetukset itsestään ja alkaa etsiä radiokanavia.

## Kieli

Täällä voit vaihtaa kieltä näyttöruudulla. Kun olet järjestelmän asetuksissa, selaa "TUNE +/-" -painikkeella ja valitse "Kieli"

```
System
<Language >
```

Käytä "TUNE +/-" valitaksesi haluamasi kieli. Voit valita seuraavista kielistä.

Kielivaihtoehdot: englanti> norja> ruotsi> suomi

Palaa painamalla "MENU" muutaman kerran.

## Ei-aktiivinen valmiustila

Tässä voit asettaa, että radio sammuu tietyn ajan kuluttua. Valitse TUNE +/- -painikkeella järjestelmävalikosta "Passiivinen valmiustila".

```
System
<Inactive Stand>
```

Käytä "TUNE +/-" selataksesi luettelon vaihtoehtoja.

*Vaihtoehdot: Pois> 6> 5> 4> 2 (ilmoitettu tunteina)*

Palaa painamalla "MENU" muutaman kerran.

## Taustavalo

Täällä voit vaihtaa näytön taustavaloa ja himmentää tätä haluttaessa. Valitse "Taustavalo" järjestelmävalikosta "TUNE + / TUNE-" -painikkeella.

```

System
<Backlight >

```

Kun olet valinnut taustavalon, on kolme vaihtoehtoa. (Aikakatkaisu, himmeä taso ja taso)

### Taustavalo - aikakatkaisu

Tämä vaihtoehto muuttaa aikaa, joka kuluu näytön pimenemiseen.

Käytä "TUNE +/-" selataksesi luettelon vaihtoehtoja ja valitse "Aikakatkaisu" "Taustavalo" -valikossa. .

```

Backlight
<Timeout >

```

Käytä "TUNE +/-" selataksesi luettelon vaihtoehtoja

*Vaihtoehdot: Päällä> 180> 120> 90> 60> 45> 30> 20> 10  
(Syötetty sekunneissa)*

Palaa painamalla "MENU" muutaman kerran.

### Taustavalo - himmeä

Tämä vaihtoehto muuttaa näytön kirkkautta. Käytä "TUNE +/-" selataksesi luettelon vaihtoehtoja ja valitse "Himmennustaso" "Taustavalo" -valikossa.

```

Backlight
<Dim level >

```

Käytä "TUNE +/-" selataksesi luettelon vaihtoehtoja

*Vaihtoehdot: Korkea> Matala> Keskitaso*

Palaa painamalla "MENU" muutaman kerran.

## Taustavalo – On level

Tämä vaihtoehto muuttaa aktiivisen näytön kirkkautta. Käytä "TUNE +/-" selataksesi luettelon vaihtoehtoja ja valitsemalla "Taustavalo" -valikosta "Päällä".

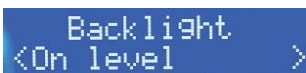

Käytä "TUNE +/-" selataksesi luettelon vaihtoehtoja

*Vaihtoehdot: Korkea> Matala> Keskitaso*

Palaa painamalla "MENU" muutaman kerran.

## Tietoja

### Tiedot yksityiskohdat

Kun kuuntelet DAB: ta tai FM: ää, voit selata käytettävissä olevia tietoja radiokanavalta painamalla toistuvasti "Info" -painiketta

Sitten saat tietoja seuraavista:

#### DAB

- Nyt soi
- Signaalin voimakkuus
- Musiikki laji
- Kansallinen / paikallinen nimitys
- MHz-taajuus
- Signaalivirhe
- Kbps tiedonsiirtonopeus
- Akun varaustaso
- Aika
- Päivämäärä

#### FM

- Nyt soi
- Aseman nimi
- Musiikki laji
- Mono / Stereo
- Akun varaustaso
- Aika
- Päivämäärä

# General information & Safety

## Instructions

### Battery Care

To get the best out of the battery, fully charge and use until flat for the first 5-6 times. Then use until flat and fully charge at least once a month.

Prolonged storage without charge may cause damage to the battery and result in poor to no charge. It is recommended you fully charge the battery every 6 months for long term storage to keep the battery in good condition.

This radio is powered by an internal 2600mAh rechargeable lithium battery.

Do not dispose of batteries in your household waste.

Please contact your local authority for details on safe disposal. Do not expose this radio to damp or moist conditions.



Never throw batteries into a fire or expose to excessive heat sources. If batteries are swallowed, please seek immediate medical attention. Always ensure correct +/- battery polarity when installing batteries. Do not recharge non-rechargeable batteries.



Equipment, which is marked with the WEEE logo (as shown on the left), should not be thrown away with your household waste. Contact your local authority waste disposal department, as they will be able to provide details of the recycling options available in your area.

Electrical and electronic equipment (WEEE) contains materials, parts and substances, which can be dangerous to the environment and harmful to human health if the waste of electrical and electronic equipment (WEEE) is not disposed of correctly.

# Contents & Features

## Contents

- 1x Portable DAB+/DAB /FM Radio
- 1x Charge Cable
- 1x Lanyard

## Features

- DAB+/DAB receiver (174MHz - 240MHz)
- FM receiver (87.5MHz - 108.00MHz)
- Stores 10 FM presets
- Stores 10 DAB+/DAB presets
- Build in rechargeable 3.7V/2600mAH battery
- Up to 15 hours play time
- 3W Speaker with enhanced bass
- Auto adjusting clock
- LCD backlight display
- Dimmable Display
- Telescopic aerial
- Inactive Standby
- 3.5mm headphone port
- Micro USB Charge Port
- On/Off/Standby

## Controls & Layout

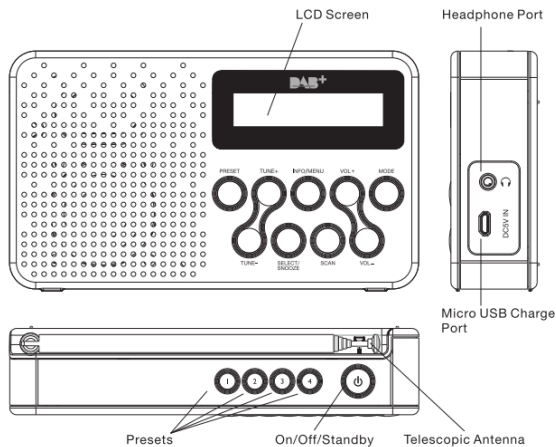

# Control Method

## Buttons

All the buttons are just a quick press to use unless stated in a process described in this guide.

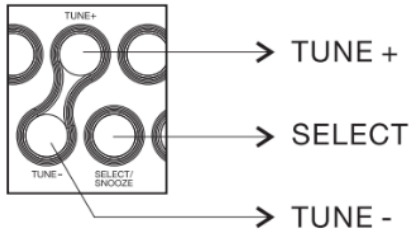

The general navigation and selection is done with the buttons of 'TUNE'. Press 'TUNE+' or 'TUNE-' to cycle through options and press the button of 'SELECT' to select a displayed option .

## Fitting The Lanyard

The radio is provided with a lanyard. To fit the lanyard. Thread it through the mounting hole at the top left of the radio located on the back, then thread the clip through the loop to secure it in place.

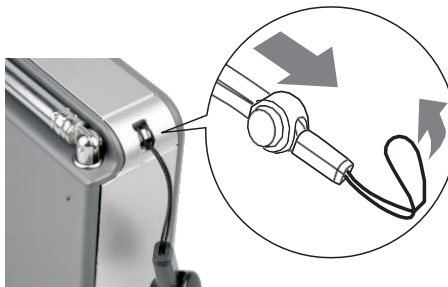

## Checking The Adaptor

### READ BEFORE USE

#### Adaptor information

Before using a USB main adaptor please check the "Output" information on the plug face label. For this device 5V/ 1 A or 5V/ 1000mA is the maximum output required to charge the battery. Using a stranger output can damage the battery and/ or product and void the warranty.

#### Please note:

Tablets and some large smart phones use 2.1 A or 2100mA outputs and above and these are not suitable for this product.

#### Mains Wall Socket USB Ports

DO NOT use the USB outlets on a mains wall socket. This will harm the battery and/ or product and void the warranty.

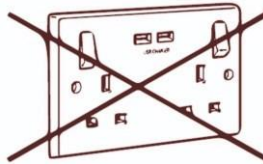

## Charging

### Charging The Radio

Using a 5V/ 1 A USB mains adaptor or a PC or Laptop USB port , connect the charge cable to the USB power output and the micro USB end to the charge port on the radio. It can take approximately 4 hours to fully charge the battery. The Screen of Submenu of 'INFO' will show "Battery charging" when charging. Shows the percentage of power when not charging

**Please note:** There is no display on the screen when the product was charged in the shutdown status. Please press 'INFO' button to check the battery information after starting up.

You can use the radio whilst it is being charged .

89.05MHz  
Battery charging

89.05MHz  
Batterie 18



# On/Off/Standby

## Turning The Radio On

Press the (⏻) button once to turn the radio on or to wake it out of standby mode.

## Turning The Radio Off

Press and hold the (⏻) button until the screen shows 'Bye Bye' and turns itself off.

## Standby Mode

Press the (⏻) button once to put the radio into standby mode.

### **Please Note:**

The date and time is automatically set once the radio is turned on and it is receiving a DAB or DAB+ signal.

## DAB+/DAB

The DAB mentioned in our specification is the same as DAB+.

### DAB Mode

Once the radio is turned on it is usually in DAB mode. If it is not, press the 'MODE' button to change the radio to DAB.

### Tune In A Station

All the available stations are displayed in alphabetical order in the station list. To select a station can press the number button on the top of the radio or press the button 'PRESET' and 'TUNE+/'TUNE-' to cycle though the available stations and press the button 'SELECT' to tune in the station displayed on the screen.

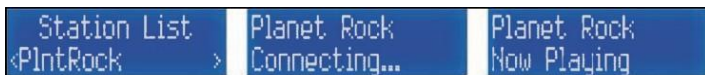

If you have moved to a different location, have poor audio or bad interference it is advisable to rescan the available stations. To do this press the 'SCAN' button to refresh the station list.



The number on the right of the scanning screen is the total number of available stations found and added to the station list. Once the radio has completed the scan it will automatically tune into the first alphabetically listed station.

### Storing A Preset

Once a station has been tuned in, if you want to save it in the quick preset bank (Button 1, 2, 3 or 4, which can be found on the top of the device), press and hold the preferred button for 3 seconds until the 'stored message' is displayed on the LCD



If you need to save more than 4 presets, press and hold the 'Preset ' button for 3 seconds, then use the 'Tune+/- ' buttons to cycle through the available preset slots. Once you have found the desired slot, press the 'Select/ Snooze ' button to save the station to that preset number.

The radio has a total of 20 preset slots (10 for DAB and 10 for FM). This includes the 4 'Quick Access' buttons.

## Recall a preset

To recall saved presets 1, 2, 3 or 4, simply press the required 'Quick Access ' button on the top of the device. To recall presets 5 to 10, simply press the 'Preset ' button and then use the 'Tune+/- ' buttons to scroll through the desired preset station, Press the ' Select/ Snooze' button to select that station.

If you select a slot that has nothing stored in it, it will display as 'Preset Empty'.

## DAB Menu

There are a few options and features available under the DAB menu. To access these press 'MENU' once. Pressing the button 'TUNE+/- TUNE-' you can through the available options then press down on the 'SELECT' to select it.

*Options : Full Scan > System > Prune > ORG > Manual Tune*

Press the 'MENU' button again to exit the DAB menu.

## Full Scan

To retune the radio and refresh the station list, press 'MENU' then press the 'TUNE+/-TUNE-' to select 'Full Scan ' to start the scan .

The number on the right of the scanning screen is the total number of available stations found and added to the station list. Once the radio has completed the scan it will automatically tune into the first alphabetically listed station. This is the same as pressing 'SCAN'.

### Prune

If the radio is only receiving a partial signal but it is strong enough to register in the station list, it will be displayed with a '?' at the front of the station name. You can remove these stations from the list with the prune option. To do this first tune the station in with the '?' prefix then press 'MENU'. Use the 'TUNE+/TUNE-' button to navigate and select 'Prune'. then select 'Yes' to remove the station.



### DRC

DRC or Dynamic Range Compression is a feature that some DAB stations use to even out the audio levels between the quiet and loud segments of a broadcast. To use this function press 'MENU' then use the 'TUNE+/TUNE-' button to navigate and select 'DRC'.



*Options: Off> Low > High*

Low is a small amount of compression and high will even the volume as much as possible. Use the 'TUNE+/TUNE-' button to change and select an option. Once selected press 'MENU' to return to the radio

### Manual Tune

It is possible to manually tune the DAB function of the radio. To do this you will need to press the 'MENU' button and use the 'TUNE+/ TUNE- ' button to navigate and select 'Manual Tune'.



The first screen on this option is the current frequency of the station being played. You can cycle through the other stations using the 'TUNE+/TUNE-' button. Select a frequency to adjust by pressing 'TUNE+/TUNE-'. Once you see the screen with the boxes you can adjust and confirm the selected frequency with the 'TUNE+/TUNE-' button. Press 'MENU' to return to the radio.

## FM

### FM Mode

Once the radio is turned on it is usually in DAB mode. Press the 'MODE' button to change the radio to FM.

### Tune In A Station

Use the 'TUNE+/TUNE-' button to cycle through the FM band. The band will adjust in increments of 0.05MHz. It is possible to auto scan for the next available signal by pressing 'TUNE+/TUNE-' button for a couple of seconds. Press the 'TUNE+/TUNE-' button in the opposite direction to stop the auto scan.

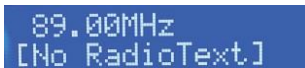

89.00MHz  
[No RadioText]

If the signal is strong enough the frequency will change to the name of the station as it is receiving FM radio text information.

#### Please Note:

Auto scan is affected by the scan settings (all stations/strong stations).

### Storing A Preset

Once a station has been tuned in, if you want to save it in the quick preset bank (Button 1, 2, 3 or 4, which can be found on the top of the device), press and hold the preferred button for 3 seconds until the 'stored message' is displayed on the LCD



Preset 1  
stored

If you need to save more than 4 presets, press and hold the 'Preset' button for 3 seconds, then use the 'Tune+/-' buttons to cycle through the available preset slots. Once you have found the desired slot, press the 'Select/Snooze' button to save the station to that preset number.

The radio has a total of 20 preset slots (10 for DAB and 10 for FM). This includes the 4 'Quick Access' buttons.

## Recall A Preset

To recall saved presets 1, 2, 3 or 4, simply press the required 'Quick Access' button on the top of the device. To recall presets 5 to 10, simply press the 'Preset' button and then use the 'Tune+/-' buttons to scroll through the desired preset station. Press the 'Select/ Snooze' button to select that station. If you select a slot that has nothing stored in it, it will display as 'Preset Empty'.

```
89.00MHz P1
[No RadioText]
```

```
Preset
Empty
```

## FM Menu

There are a few options and features available under the FM menu. To access these press 'MENU' button for three seconds. Using the 'TUNE+/TUNE-' button you can cycle through the available options then press down on the 'SELECT' to select it.

*Options: Scan Setting > System > Audio Setting*

Press the 'MENU' button again to exit the FM menu.

## Scan Setting

This option changes the way the auto scan finds stations via a filter. The default for this option is 'All Stations' but you can change this to 'Strong Stations'. To do this press 'MENU' and use the 'TUNE+/TUNE-' button to navigate and select 'Scan Settings'. Use the 'TUNE+/TUNE-' button again to change between the options and press it to select.

```
FM
<Scan setting >
```

```
Scan setting *
<All stations >
```

```
Scan setting
<Strong station>
```

The asterisk in the top right corner indicates the currently used setting for the auto scan.

## Audio Setting

The audio settings will allow a stereo radio signal to be used where available or convert that signal to a mono audio output. To change the settings press 'MENU' and use the 'TUNE+ / TUNE-' button to navigate and select 'Audio Settings'.



Use the 'TUNE+ / TUNE-' button to change between the two options and press the 'TUNE+ / TUNE-' button to select one. The asterisk in the top right corner indicates the currently selected setting.

## System

### System Settings

The radio has a few features and functions that can be changed under the 'System' menu.

*Options: Time > Alarm > Sleep > SW Version > Factory Reset > Language > Inactive Standby > Backlight*

To access these options press 'MENU' in any mode and use the 'TUNE+ / TUNE-' button to navigate and select 'System'.

### Time - Set Date Format

Change the presented format of the date with this option.

Once in the Time sub menu list, use the 'TUNE+/TUNE-' button to navigate and select this feature.

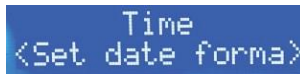

Select the update source by using the 'TUNE+/TUNE-' button and pressing it to select the chosen format.

*Options: 00-MM-YYYY > MM-00-YYYY*

An asterisk will show in the right corner on the currently selected option. Press 'MENU' a few times to exit this menu option to the radio.

## Time - Set Time Format

Change the presented format of the time with this option.

Once in the Time sub menu list, use the 'TUNE+/TUNE-' button to navigate and select this feature.

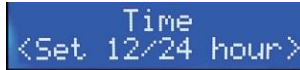

```

Time
<Set 12/24 hour>
  
```

## Time

From here you can set the date and time manually, update it from different sources, change the time format and the date format.

Use the 'TUNE+/TUNE-' button to navigate and select 'Time' from the system menu.



```

System
<Time >
  
```

In this sub menu you can choose from the following:

- Set Time/Date
- Auto Update
- Set 12/24 Hour
- Set Date Format

Once in the Time sub menu list, use the 'TUNE+/TUNE-' button to navigate and select to set the required option.

## Time - Set Time/Date

Manually set the date and time with this option.

The process is controlled by using the 'TUNE+/TUNE-' button to cycle through the available options/values and pressing the 'TUNE+/TUNE-' button to confirm the option/value selected.

Process flow:

*Time: Hour > Minutes*  
*Date: Day > Month > Year*

The date format will change depending on the current selected date format.



Select the time display format by using the 'TUNE+ /TUNE- ' button and pressing it to select the chosen format.

*Options : Set 24 hour > Set 12 hour*

An asterisk will show in the right corner on the currently selected option. Press 'MENU' a few times to exit this menu option to the radio.

### Time - Auto Update

With this option you can auto update the time and date information from a DAB or FM signal. Once in the Time sub menu list, use the 'TUNE+ /TUNE- ' button to navigate and select this feature.



Time  
<Auto update >

Select the update source by using the 'TUNE+ /TUNE- ' button to cycle through the available options and press it to confirm.

*Options: Update Any > Update From DAB >  
Update From FM > No Update*

Press 'Menu' a few times to exit this menu option to the radio.

### Alarm

Press and hold the INFO/ MENU button to select System. Use the 'TUNE+ /TUNE- ' button to navigate and select 'Alarm' to select the setting of Alarm1 / Alarm2's On time / Duration / Source / Bell mode (Once / Weekends / Weekdays / Daily).



Alarm 1 Setup



Alarm 2 Setup

When the alarm sounds, press the SELECT/ SNOOZE button to make a snooze selection.

Press 'On /Off' once to turn off the alarm , press again to return to the radio

## Sleep

You can put the radio on standby after a certain time. Once you have arrived, Sleep from the system, choose from the following options:

*Option : Off > 15 > 30 > 45 > 60>90 (values in minutes)*

Use the 'TUNE+ /TUNE-' button to cycle and select an option from the list.



```

Set sleep time
Sleep off
  
```

Press the 'MENU' button to go back.

## SW Version

This option will display the current version of firmware in use.

Use the 'TUNE+/TUNE-' button to navigate and select 'SW Version' to view the firmware details.



```

System
<SW version >
  
```

```

SW version
dab-mmi-F52415-0
  
```

Press 'MENU' a couple of times to return to the radio.

## Factory Reset

This option will reset the radio and erase all presets stored.

To reset the radio use the 'TUNE+/TUNE-' button to cycle through the system menu and press it to select 'Factory Reset'.



```

System
<Factory Reset >
  
```

```

Factory Reset?
<No> Yes
  
```

On the 'Factory Reset?' screen, use the 'TUNE+/TUNE-' button to select the required 'yes' or 'no' option and press it to confirm the action .

The radio will then reset itself and begin to scan for stations.

## Language

This option will change the language the menus are displayed in. Use the 'TUNE+/ TUNE-' button to navigate and select 'Language' to access the available languages.



```

System
<Language >
  
```

Use the 'TUNE+ / TUNE-' button to cycle through and press it to select your chosen language.

*Options : English > Norwegian > Swedish > Finnish*

Press 'Menu' a few times to exit this menu option to the radio.

### Inactive Standby

This option will turn the radio off after a preselected amount of time. To set this feature use the 'TUNE+ / TUNE-' button to navigate and select 'Inactive Standby' from the system menu.

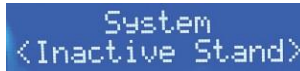

System  
<Inactive Stand>

Use the 'TUNE+ / TUNE-' button to cycle and select an option from the list.

*Option : Off > 6 > 5 > 4 > 2 (values in hours)*

Press the 'MENU' button to go back.

### Backlight

This option will change the light intensity of the display in use and dimmed as well as the time it takes to dim. Use the 'TUNE+ / TUNE-' button to navigate and select 'Backlight' from the 'System' menu.



System  
<Backlight >

There are three options that can be changed once backlight has been selected. Time Out, Dim Level and On Level.

### Backlight - Time Out

This option will change the duration it takes before the screen will dim. Use the 'TUNE+ / TUNE-' button to navigate and select 'Time Out' from the 'Backlight' menu.



Backlight  
<Timeout >

Use the 'TUNE+ / TUNE-' button again to cycle and select one of the following options available.

*Options : On > 180 > 120 > 90 > 60 >45 >30 >20 >10  
(Values in seconds)*

Press the 'MENU' button to go back.

### **Backlight - Dim Level**

This option will change the dimness level of the screen. Use the 'TUNE+/TUNE-' button to navigate and select 'Dim Level' from the 'Backlight' menu



```
Backlight
<Dim level >
```

Use the 'TUNE+/TUNE-' button again to cycle and select one of the Following options available.

*Options : High > Low > Medium*

Press the 'MENU' button to go back.

### **Backlight - On Level**

This option will change the brightness level of the active screen. Use the 'TUNE+/TUNE-' button to navigate and select 'On Level' from the 'Backlight' menu.

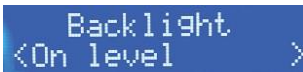

```
Backlight
<On level >
```

Use the 'TUNE+/TUNE-' button again to cycle and select one of the

*Options: High > Low > Medium*

Press the 'MENU' button to go back.

# Info

## Information Details

When listening in DAB or FM mode you can cycle through the available information from the broadcasting service and the radio by pressing the 'Info' button repeatedly.

The Information cycle:

### DAB

- Now Playing
- Signal Strength
- Music genre
- National/Local designation
- MHz Frequency
- Signal Errors
- Kbps data transfer rate
- Battery level
- Time
- Date

### FM

- Now Playing
- Station Name
- Music genre
- Mono/Stereo
- Battery level
- Time
- Date

# Specification

Portable DAB/DAB+ /FM Radio

## General

Size: 156mmx90mmx32mm(approximately)

Weight: 290g

Ports: Micro USS port

3.5mm Headphone Port

## Radio

Solution: Frontier

OAS Frequency Range: 174MHz - 240MHz

FM Frequency Range: 87.5MHz -108MHz

Aerial Type: Telescopic antenna

Preset Storage: 10 DAS/DAS+ and 10 FM

Display: LCD

## Battery

Battery Type: Internal Rechargeable Li-ion

Battery Capacity: 2600mAH

Charge Time: Approximately 4 hours

Charging Requirements Min: 4.5V/500mA

Charging Requirements Max: 5V/1A

Charging Port Type: Micro USS port

Playtime: Up to 15 hours



# SUNWIND

ENJOY *your spare time*

Sunwind Gylling AS  
Rudssletta 71-75, 1351 Rud, Norway  
Tlf: 67 17 13 70  
[www.sunwind.no](http://www.sunwind.no)

Sunwind Gylling AB  
Solkraftsvägen 12, 135 70 Stockholm,  
Sverige  
Tel: 08-742 01 70  
[www.sunwind.se](http://www.sunwind.se)

Sunwind Gylling OY  
Niemeläntie 4A, 20780 Kaarina, Finland  
Tel: 020 1102 600  
[www.sunwind.fi](http://www.sunwind.fi)